

CLAAS

**Feldhäcksler
JAGUAR**

900 • 890 • 870 • 850 • 830



Alles ist ständig im Wandel.

Der Wandel ist ein Naturgesetz. Tiere und Pflanzen sind ständig einem Wandel unterworfen, entwickeln sich weiter, passen sich veränderten Umweltbedingungen an, um zu überleben. Zunächst ist die Veränderung kaum sichtbar, später entstehen ganz neue Arten. Die Wissenschaftler nennen das Evolution.

Der Mensch hat sich diese Wandelbarkeit zu Nutze gemacht und durch ganz gezielte Züchtung Tiere mit höherer Leistung, Pflanzen mit größeren Erträgen gezüchtet. Dazu kamen Resistenz gegen Krankheiten und Schädlinge bessere Verträglichkeit von extremen Umweltbedingungen wie zum Beispiel Trockenheit und Dürre.

In der Technik gibt es keine Evolution im eigentlichen Sinne, denn Maschinen können sich nicht selbst weiterentwickeln. Dies bleibt dem menschlichen Forschergeist vorbehalten. Aber wie bei der Evolution so basieren Fortentwicklung und auch Erfindungen auf Bekanntem meistens Erfolgreichem.

So war es sicher keine leichte Aufgabe, als sich CLAAS-Ingenieure mit Praktikern aus aller Welt zusammensetzten und über die Verbesserung des legendären JAGUAR nachdachten, sich ans Werk machten, diese Maschine noch einmal zu verbessern.

In die neue JAGUAR-Baureihe wurden alle Vorteile der bestehenden Serie übernommen, denn auch bei der Evolution ändert die Natur nichts, was sich tausendfach bewährt hat. So blieb der quer eingebaute Motor mit dem direkten Antrieb von der Kurbelwelle auf die Messertrommel, der geradlinige Gutfluss durch die gesamte Maschine der bewährte Grundaufbau und vieles andere mehr erhalten.

Geändert, verbessert wurden viele, viele Details. Zur noch weiteren Leistungssteigerung, zur Verbesserung der Häckselqualität, zur Steigerung der Effizienz des Fahrers. Alles Maßnahmen, die im Prinzip nur eines zum Ziel haben: die Wirtschaftlichkeit des Häckslereinsatzes noch weiter zu steigern. Das Ergebnis kann sich sehen lassen. Die weltweiten Tests fielen hervorragend aus. Die neue JAGUAR-Baureihe ist ein weiterer Meilenstein in der Geschichte der selbstfahrenden Feldhäcksler, die 1973 mit dem JAGUAR 60 SF bei CLAAS begann.

Entdecken Sie auf den folgenden Seiten die neue Baureihe JAGUAR. Wenn Sie weitere Fragen haben, Ihr CLAAS-Vertriebspartner steht Ihnen jeder Zeit zur Verfügung.



JAGUAR
CLAAS



Beim JAGUAR sitzt der Fahrer im Mittelpunkt.



Der Fahrer bestimmt die Leistung des Häckslers.

Das wurde in vielen unabhängigen Untersuchungen bewiesen. Er ist es, der die optimale Fahrgeschwindigkeit wählt, der achtsam auf Hindernisse reagiert und der die richtige Einstellung der Maschine den wechselnden Erntebedingungen eines Arbeitstages laufend anpasst.

Optimale Ausstattung.

Die Kabine beim JAGUAR bietet dem Fahrer einen optimalen Arbeitsplatz. Hier fühlt er sich wohl, hier ist er Herr dieser gewaltigen Maschine. Hier wird er das gesamte Leistungspotential aus dem JAGUAR herausholen.

Der Mensch ist das Maß aller Dinge.

Alles ist leicht zu erreichen, zu bedienen. Die logische Anordnung aller Instrumente, Schalter, Hebel und Pedale führt zu einem intuitiven Bedienen des JAGUAR. Auch ein ungeübter neuer Fahrer findet sich hier schnell zurecht. Kein Wunder, dass Sie diese gelungene Kabine auch bei anderen Herstellern von landtechnischen Maschinen finden, denn viele Hersteller sind Kunden von CLAAS.

Anpassung ist Trumpf.

Der bequeme Fahrersessel lässt sich – a. W. automatisch – auf Größe und Gewicht des Fahrers so vielfältig einstellen, das hier jeder seine optimale Sitzposition findet. Der Fahrhebel ist in der rechten Armlehne integriert. Die Position in Relation zum Sitz bleibt immer gleich. Die Lenksäule kann im weiten Bereich verändert werden.

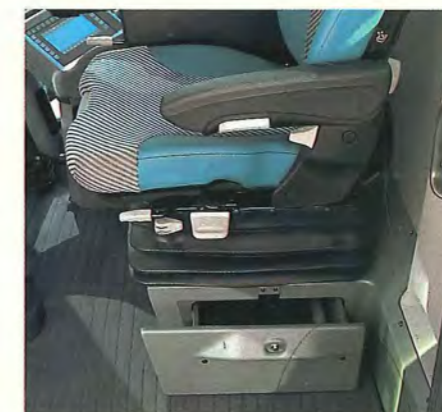

Revolution bei der Kontrolle der Maschine: Mit dem Multifunktionsgriff hat der Fahrer alle wichtigen Bedienfunktionen in seiner Hand. Fahrtrichtung, Fahrgeschwindigkeit, Krümmensteuerung, Vorsatzgerät heben und senken, sowie Reversieren des Einzugs sind hier optimal kombiniert.



Bedienpanel. Rechts neben dem Fahrer, übersichtlich angeordnet das Bedienpanel für alle wichtigen Grundeinstellungen. Hier wird zum Beispiel der Messerschleifvorgang gestartet, die Gegenschneideneinstellung aktiviert.



Sinnvoller Komfort. Eine gute Belüftung gehört wie eine Klimaanlage zum selbstverständlichen Lieferumfang eines JAGUAR. Der Einbau eines Radios und der einer Sprechfunkanlage sind vorinstalliert und im Kühlfach werden Getränke frisch gehalten.



Beste Sicht nach allen Seiten.



Wer alles im Blick hat, kann optimal reagieren.

Bei jeder Arbeit ist die Sicht auf das Arbeitsfeld, das was sich Drumherum ereignet von ausschlaggebender Wichtigkeit. Das ist der Grund, warum die Kabine beim JAGUAR fast ausschließlich aus Glas besteht. Nach allen Seiten gibt es also freie Sicht. Nach vorne auf das Vorsatzgerät, das aufgenommene Erntegut, das Feld. Nach den beiden Seiten, um die Befüllung des nebenherfahrenden Wagens zu beobachten. Und nach hinten, wenn Parzellen geöffnet oder geteilt werden.

Platz für zwei.

Selbstverständlich hat ein Fahrer den JAGUAR unter allen Bedingungen voll im Griff. Aber manchmal ergibt sich doch der Wunsch, dass eine zweite Person mitfahren will. Der Landwirt möchte bei der Ernte den Aufwuchs des gesamten Feldes beobachten und fährt eine Runde mit. Ein neuer Fahrer soll angeleitet werden oder beim Schichtwechsel wird der neue erst einmal über Besonderheiten des Feldes informiert. Die große Kabine bietet Platz für zwei und der Beifahrersitz bietet einen bequemen Sitzplatz.



Saubere Scheiben.

Die Frontscheibe ist standardmäßig mit einem Rundum-Scheibenwischer mit Waschanlage ausgestattet. Für die beiden Seitenscheiben ist das eine Wahl-ausrüstung.



Viel Licht.

Der JAGUAR ist sehr großzügig mit Arbeitsscheinwerfern ausgerüstet, so dass die Arbeit bei Dämmerung und Dunkelheit ungehindert weiter geht.



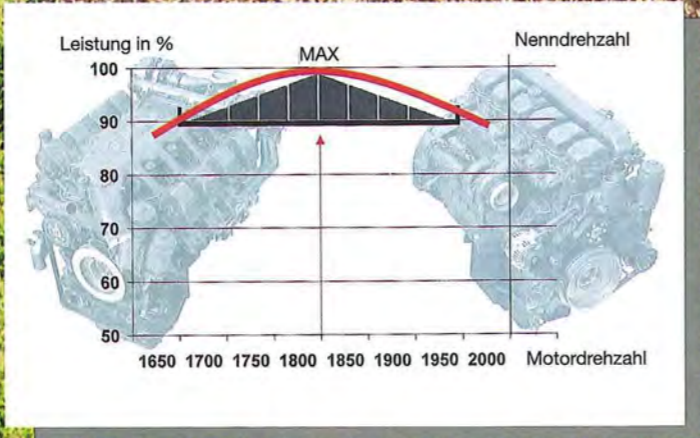

Kraft für höchste Leistung in jeder Erntesituation.



Büffelcharakteristik

Je mehr Kraft der Häcksler fordert, um so mehr liefern diese vollkommen neuen Antriebsaggregate von Daimler Chrysler. Das Drehmoment steigt beim Abfall der Drehzahl bis zu 1.800 U/min deutlich an. Erreicht wird das durch die elektronisch gesteuerte Einspritzung und dem optimierten Leistungsverhalten der neuen Motoren. Deshalb wird der JAGUAR auch stets bis an die Leistungsgrenze gefahren, denn dann entwickeln die Motoren ihr Leistungsoptimum bei niedrigstem spezifischen Kraftstoffverbrauch und so wird die allerhöchste Durchsatzleistung erzielt. Da kommt dann auch schon mal die beste Transportlogistik ins Schwitzen.

Beste Voraussetzungen für höchsten Durchsatz

Die Anordnung des Motors quer zur Fahrtrichtung ermöglicht eine optimale Kraftübertragung. Gegenüber den Vorgängermodellen ist der Rahmen und damit der Radstand länger.

Das ergibt eine noch bessere Zugänglichkeit zu allen Funktionsgruppen und einen besseren Fahrkomfort.

Besonderer Beachtung wurde der Kühlung geschenkt. Die einzelnen Kühler sind übereinander angeordnet daraus ergibt sich eine effektivere Kühlleistung. Große Sieboberflächen sorgen für niedrige Luftgeschwindigkeiten und damit weniger Verschmutzung. Das Sieb schließt dicht mit dem Kühler ab und wird von einer rotierenden Saugbürste gereinigt. So wird eine effektive Kühlung unter allen Erntebedingungen sichergestellt.



Höhere Leistung: Mehr Kraftreserven und damit höhere Schlagkraft, längere Wartungsintervalle und damit niedrigere Servicekosten werden durch die elektronisch geregelte Einspritzung erzielt.

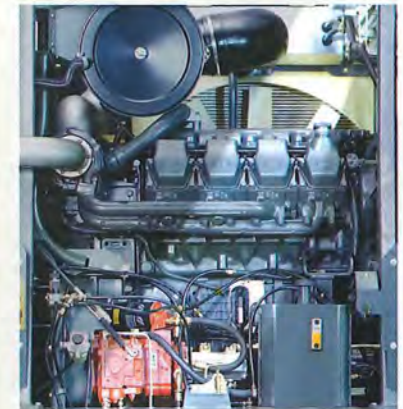

Neues Drehmomentverhalten: Diese neuen Daimler Chrysler Motoren haben ein völlig neues Drehmomentverhalten, je mehr sie gefordert werden, um so mehr Kraft produzieren sie.



Perfekt gekühlt: Das neue Absaugsystem des großen Siebes die ideale Anordnung der Kühlung sichern reibungslose Arbeit mit höchster Durchsatzleistung.

CLAAS



Außergewöhnliche Leistung durch starken Antrieb.



Direkter Antrieb.

Auch bei der neuen Serie ist CLAAS dem bewährten Konzept treu geblieben den Motor quer zur Fahrtrichtung einzubauen. Das hat wesentliche Vorteile. Die Messertrommel als der hauptsächliche Kraftverbraucher wird direkt von der Kurbelwelle des Motors über einen robusten Powerbandriemen angetrieben. Bei CLAAS gibt es an dieser wichtigsten Antriebsstelle kein kräftezehrendes Winkelgetriebe. So wird der spezifische Kraftbedarf niedrig gehalten.

Dieser Aufbau hat weitere Vorteile. Der Motor ist von allen Seiten sehr gut zugänglich. Wartungsarbeiten sind schnell durchgeführt. Sie haben also mehr Zeit zum Ernten. Diese Motoranordnung wirkt sich auch positiv auf die Gewichtsverteilung aus. Es entsteht eine optimale Gewichtsballastierung um auch schwere Vorsatzgeräte zu heben.

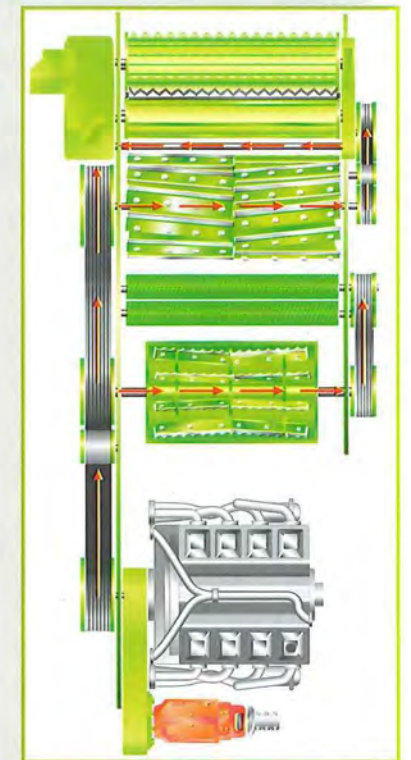

Direkter Kraftfluss:
Der Antrieb geht direkt von der Kurbelwelle auf die Messertrommel.



Sichere Kupplung:
Eine robuste Einscheibentrockenkupplung wird über die Niederdruckhydraulik weich geschaltet und überträgt die gesamte Antriebskraft auf den starken Powerbandriemen.



Immer exakte Riemenspannung:
Durch diese Features wird eine enorm hohe Lebensdauer des Hauptantriebsriemens gewährleistet.



Überzeugendes Antriebskonzept.

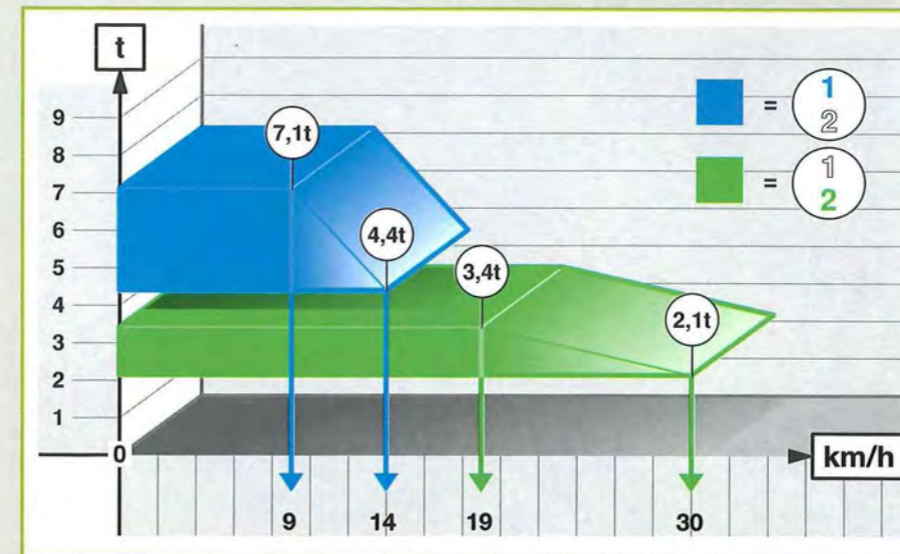

Durch dick und dünn.

Der Fahrtrieb ist bei einer solchen großen Erntemaschine von ausschlaggebender Wichtigkeit. Weiche, ja sumpfige Stellen sollen ebenso souverän gemeistert werden wie extreme Hanglagen. CLAAS hat zusammen mit führenden Anbietern für die neue JAGUAR-Baureihe etwas Besonderes einfallen lassen. Ein zweistufiges Schaltgetriebe ist mit einem neuen hydrostatischen Overdrive-Fahrtrieb kombiniert. Dieser Hydrostat erhöht bei steigendem Druck automatisch die Zugkraft. Das heißt er treibt den JAGUAR immer in Abhängigkeit von der erforderlichen Zugkraft an. Wird zum Beispiel in starken Hanglagen extreme Zugkraft gefordert, regelt die Hydrostatik automatisch in den Bereich der maximalen Zugkraft.

Neue Vorderachse.

Durch die Forderung nach immer breiteren Vorsatzgeräten sind diese auch immer schwerer geworden. Deshalb erhielt diese neue JAGUAR-Baureihe auch eine noch stabilere, besonders starke neue Vorderachse mit 12 t Tragfähigkeit.

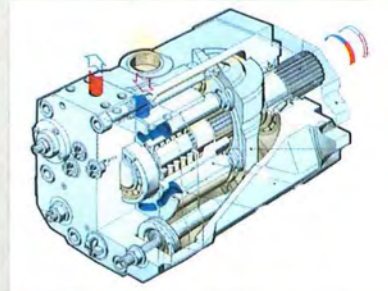

Leistungsstarke Hydrostatik.
Eine völlig neu entwickelter Hydromotor versorgt den Fahrtrieb ständig mit ausreichender Zugkraft.



Reifen für alle Ansprüche.
Für Ihren JAGUAR haben wir ein großes Angebot an Reifen zur Verfügung. Sie wählen den Reifen der am besten zu Ihren Anforderungen passt.



Angetriebene Lenkachse.
Auf Wunsch rüsten wir Ihren JAGUAR mit einer mechanischen Lenkachse aus. Das bedeutet eine sehr wirkungsvolle Zugkraftübertragung auf die Lenkachse.

CLAAS



Direkter Gutfluss, Voraussetzung für Leistung.



Immer in direkter Linie

Das Erntegut fließt bei den JAGUAR Modellen immer auf einem geradlinigem Weg durch die Maschine. Da spielt es auch keine Rolle, ob im Gras ohne oder im Silomais mit Corn Cracker gearbeitet wird. Dieser wird bei Bedarf ganz einfach in den Gutfluss hineingeschoben.

Von den Einzugswalzen bis zum Beschleuniger im Auswurftrichter fließt das Erntegut völlig geradlinig ohne jegliche Umlenkungen durch die Maschine. Das Erntegut wird dabei von Station zu Station immer schneller und durch die V-förmige Anordnung von Messern und Beschleunigerschau-feln immer weiter zentriert. Das gibt höchste Leistung und erfordert den geringst möglichen Kraftbedarf.



Direkter Gutfluss durch den gesamten Häcksler mit ansteigender Geschwindigkeit ist die Voraussetzung für JAGUAR starke Leistung.



Kraftvoller Antrieb:
Der Antrieb der Einzugswalzen ist leistungsstark und robust. Eine Bremse reduziert die Ansprechzeit des Metall-detektors.



Schnittlänge auf Wunsch:
Mit einem Schaltgetriebe stellen Sie eine der sechs Schnittlängen ganz schnell ein.



Bei Metall: Sofortstopp:
Der in den vorderen Einzugswalzen eingebaute Metalldetektor ortet auch noch so kleine Metallstücke. Die Abschalt-kupplung mit Sperrklinke stoppt den Einzug sofort.



Reversieren mit Hydraulik:
Nach dem Stopp dreht ein Hydraulikmotor den Einzug feinfühlig rückwärts. Das Metall ist schnell und sicher gefunden.

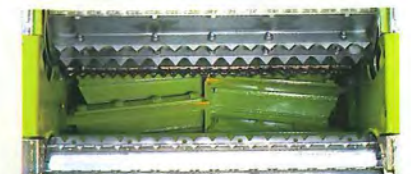

Großer Einzugsquerschnitt:
Das ist auch eine Voraussetzung für höchste Leistung: Der große Einzugs-querschnitt mit enormer Presskraft garantiert Häckselqualität.

CLAAS

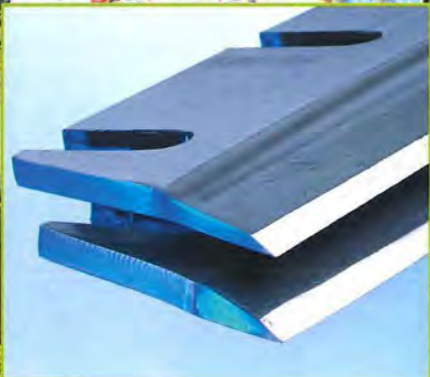

Es gibt zwei verschiedene Messer. Je nach Schwerpunkt des Einsatzes für Gras und Mais = Universal oder Spezial Mais.



Bei den Gegenschneiden besteht die Wahlmöglichkeit zwischen Universal, Mais und hochverschleißfest für Mais.

24 scharfe Messer = exaktes gleichmäßiges Häcksel.



Die Häckseltrommel, die Seele des JAGUAR.

Jeweils zwei Messer sind auf der 750 mm breiten Häckseltrommel beim JAGUAR auf einer Ebene aufgeschraubt. Die V-förmige Anordnung ergibt einen ziehenden, scherenartigen und dadurch kraftsparenden Schnitt. Dabei wird das Futter zur Mitte hin zentriert, wodurch Reibungsverluste an den Wänden des Auswurfs vermieden werden.

Die Messer sind einzeln mit vier starken Schrauben auf die Häckseltrommel geschraubt. Verschiedene Messerarten gewährleisten in allen Bedingungen einen exakten Schnitt.

Scharfe Messer

sind die Voraussetzung für niedrigen Kraftbedarf und exakten Schnitt. Deshalb hat CLAAS das Schleifen und Nachstellen so einfach wie möglich gemacht. Alle Funktionen werden vom Fahrer aus der Kabine heraus gesteuert. Er braucht seinen komfortablen Arbeitsplatz nicht zu verlassen.

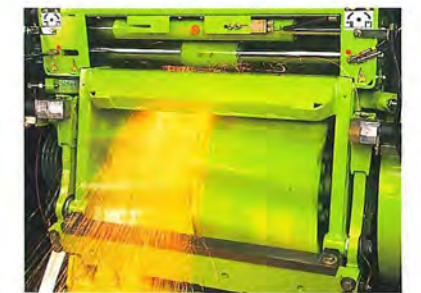

Die Schleifvorrichtung: Alles läuft automatisch ab. So ist das Messerschleifen während einer kurzen Arbeitspause eine Kleinigkeit.



Gegenschneideneinstellung: Bei der Einstellung wird die Gegenschneide nicht gelöst, sondern der Amboss fährt mit fest verschraubter Gegenschneide feinfühlig an die Messertrommel heran.



Automatische Einstellung: Ein Klopfsensor auf jeder Seite der Gegenschneide sichert die Einstellung auf Kontakt.

Korn für Korn angeschlagen, für effektive Nährstoffnutzung.

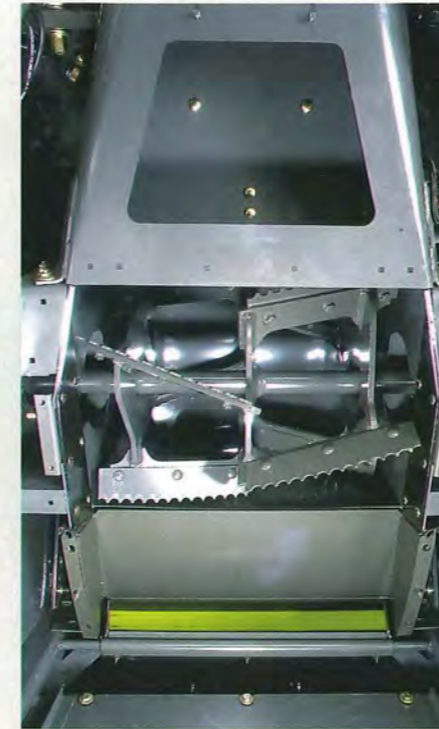

Der Corn Cracker knackt jedes Korn.

Heute steht die Ernte mit einem hohen Trockenmasseanteil auch beim Silomais im Vordergrund. Nur so werden Höchstertträge erzielt, nur so hat die Silage die geforderte hohe Energiedichte. Für eine optimale Futtermittelverwertung müssen möglichst alle Körner angeschlagen werden. Das erledigt der Corn Cracker im JAGUAR. Er lässt sich je nach Bedarf in wenigen Minuten in Arbeitsposition oder Ruhestellung bringen. Das neue Sägezahnprofil und die Differenzgeschwindigkeit der beiden Walzen sorgen für einen intensiven Aufschluss des Futters.

Der Spalt zwischen den beiden Walzen kann vom Fahrer aus der Kabine heraus eingestellt werden. Eine hydraulisch mechanische Einstellung direkt am Corn Cracker ist ebenfalls möglich. Der Corn Cracker ist modular aufgebaut, so sind Reinigungs- und Wartungsarbeiten sowie ein eventueller Walzentausch schnell erledigt. Sind die Walzen verschlissen wird nur der Mantel ausgetauscht, die Lagerung und die Welle wird weiterverwendet. Das erhöht die Wirtschaftlichkeit.

Mit vollem Schwung auf den Wagen.

Im Auswurfschacht befindet sich der leistungsstarke Beschleuniger. Seine V-förmig angeordneten Schaufeln tauchen in den Gutstrom ein und werfen das Erntegut mit voller Kraft auf den Transportwagen und sei er auch noch so hoch, noch so weit entfernt.



CORN CRACKER

Zwischen den beiden robusten Walzen des Corn Crackers werden die Maiskörner angeschlagen, so dass die Silage von den Tieren optimal verdaut wird. Auch bei hohem Trockenmassegehalt und längeren Schnittlängen.



Schnell betriebsbereit:
Der Corn Cracker wird ganz einfach in den Gutstrom gefahren und schon werden die Maiskörner aufgeschlossen.



Modulbauweise:
Durch die Modulbauweise des Corn Crackers können bei Bedarf auch nur einzelne Teile ausgetauscht werden. Das senkt die Reparaturkosten.



Robuste Walzen:
Die Walzen des Corn Crackers sind aus einem besonders gehärteten, widerstandsfähigen Material gefertigt. Auf Wunsch sind auch hochverschleißfeste Walzen lieferbar

CLAAS-Contour:
Optimale Boden-
anpassung wird
durch CLAAS-Contour
sicher-
gestellt. Die Pickup
folgt allen
Bodenwellen.



Rechensaubere Aufnahme auch bei höchster Leistung.

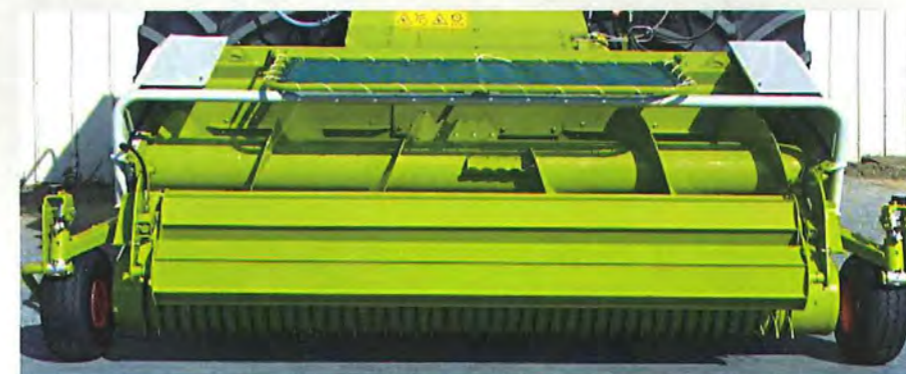

Pickup-Vorrichtungen vom Feinsten.

Angewelltes Gras rechensauber von welligem, geneigtem Boden sauber aufnehmen und dabei die wertvolle Grasnarbe schonen das ist die Spezialität der CLAAS-Pickupvorrichtungen. Mit 2,20m, 3,00m und 3,80m Arbeitsbreite haben Sie eine reichhaltige Auswahl, um den richtigen Vorsatz für Ihre Einsatzverhältnisse zu finden. Die beiden breiteren Pickups werden in der Heavy Duty-Version geliefert. Das heißt die Antriebe sind besonders robust, die Bauweise extrem stark und die Sicherheitskupplungen sind auf ein hohes Drehmoment eingestellt. Hervorragend bewährt hat sich der Rollenniederhalter. Er gleicht Haufen im Schwad aus und sorgt für einen gleichmäßigen Erntegutfluss schon bei der Aufnahme zu den Einzugswalzen. Das erhöht die Leistung des Feldhäckslers wesentlich.

Die Pickup-Vorrichtungen haben links und rechts je ein einstellbares, pendelndes Tastrad, das die Boden-
anpassung übernimmt. So wird auch der letzte Halm aus jeder Bodenwelle herausgeholt. CLAAS-Contour übernimmt einen vorwählbaren Anteil des Gewichts der Pickupvorrichtung. Sie wird also entlastet und gleitet federleicht auf den Tasträdern geführt über den Boden. Darüber hinaus kann die Pickup Bodenunebenheiten quer zur Fahrtrichtung ausgleichen. Zusammen-
genommen alles Argumente, weshalb die Praxis sagt: Gründlichkeit ist ihre Stärke.



Das Stützrad in der Mitte:

Für die breiten Pickupvorrichtungen gibt es zusätzlich ein Stützrad in der Mitte. Die Bodenführung auch auf sehr weichen und unebenen Böden wird entscheidend verbessert.



Robuste Antriebe:

Auch die Pickup besitzt robuste Antriebe und ist durch eine Sicherheitskupplung gegen Überlastung wirksam geschützt.



Rollenniederhalter:

Der Rollenniederhalter sorgt für gleichmäßigen Erntegutfluss und damit hohe Leistung des Häckslers.



Tasträder:

Pendelnde Tasträder übernehmen die Bodenführung. Sie werden zur Straßefahrt eingeklappt.



Fahren Sie doch wo Sie wollen.



Das reihenunabhängige Maisgebiss bietet grenzenlose Freiheit.

Mit 4,50 m oder sogar 6,00 m Arbeitsbreite den Silomais auch mal querbeet ernten das können Sie mit den leistungsstarken reihenunabhängigen Maisgebissen RU 450 und RU 600 von CLAAS. Das ist ein großer Vorteil bei spitz zulaufenden Flurstücken, Querreihen und unterschiedlichen Reihenabständen. Die Pflanzen werden sauber abgeschnitten und in gleichmäßigem Fluss zu den Einzugswalzen gefördert. Zuschaltbare Lagermaisschnecken sichern eine zügige Ernte auch bei ungünstigen Ernteverhältnissen.

Autopilot – die Ernte ohne Steuermann.

Wenn Sie in der Reihe ernten können Sie das Lenken dem CLAAS-Autopilot überlassen. Der Fahrer kann sich dann vollkommen entspannt der Optimierung von Fahrgeschwindigkeit und Kümmerposition kümmern. Das steigert die Leistung und vermeidet Verluste. Zum Transport werden die äußeren Einheiten hydraulisch hochgeklappt und schon ist die 3,00 m Transportbreite erreicht.



Optimaler Einzug:
Mit den beiden RU-Gebissen wird ein sehr gleichmäßiger Einzug der Maispflanzen erreicht. Das steigert die Durchsatzleistung.



Volle Leistung:
Mit dem 6,00 m breiten reihenunabhängigen Maisgebiss erzielt ein JAGUAR 900 seine maximale Leistung, die so manches Logistikkonzept zum Schwitzen bringt.

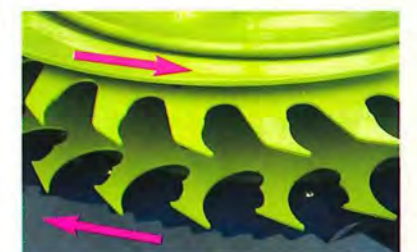

Leichter Schnitt:
Durch gegenläufige Drehrichtung von Schneidscheibe und Einzugsscheibe ergibt sich ein sehr kraftsparender Schnitt.



Technische Daten. JAGUAR

CLAAS ist ständig bemüht, alle Produkte den Anforderungen der Praxis anzupassen. Deshalb sind Änderungen vorbehalten. Angaben und Abbildungen sind als annähernd zu betrachten und können auch nicht zum serienmäßigen Lieferumfanggehörende Sonderausstattungen enthalten. Dieser Prospekt wurde für den weltweiten Einsatz gedruckt. Bitte beachten Sie bezüglich der technischen Ausstattung die Preisliste Ihres CLAAS-Vertriebspartners. Bei den Fotos wurden zum Teil Schutzvorrichtungen abgenommen, um die Funktion deutlich zu machen. Alle Maschinen werden nach den geltenden Maschinenrichtlinien geliefert.

		JAGUAR 900	
Motor	Type	Daimler Chrysler OM 502 LA	
Zylinder		V 8	
Motorleistung nach ECE R 24 bei 1800 U/min	KW (PS)	445 (605)	
Hubraum	L	16	
Motordrehzahl	bei Ernteeinsatz	U/min 2000	
	bei Straßenfahrt 20 km/h	U/min 1460	
Kühlerabsaugung		rotierend	
Hauptantrieb		Verbundkeilriemen mit Trockenkupplung	
Kraftstofftank + Zusatztank	L	auf Wunsch 920 + 150	
Fahrantrieb		2 Gang Getriebe Overdrive automatisch	
Allrad		mechanisch über Kardan	
Maisgebiß	Reihen	8/6	
Maisgebiß	Reihen + Breite	8/6m - 6/4,50m	
Lenkautomat für Maisgebisse		Serie	
Pickup	m	3,00/2,20	
Absenkautomatik + Contour Bodendruck		Serie	
Metalldetektor		Serie	
Einzugsgehäuse Breite	mm	730	
Einzugs- und Vorpresswalzen		4	
Einzugs- und Vorpresswalzen		6	
Häcksellänge	mm		
Messertrommel			
Breite	mm	750	
Durchmesser	mm	630	
Drehzahl	U/min	1200	
Messeranordnung		V-förmig versetzt	
Messerzahl		24	
Messerschleifen		automatisch vom Fahrersitz	
Gegenschneide		2seitiger Einsatz	
Einstellung		manuell oder automatisch	
Corn Cracker	%	Differenzgeschwindigkeit	
Nachbeschleunigerbreite	mm	680	
Auswurfkrümmer mit Anfahrtsicherung		Serie	
Krümmerschwengbereich	Grad	190	
Komfortkabine mit Heizung		Serie	
Sitz		Komfort luftgefedert	
Bordinformator		Serie	
Klimaanlage		Serie	
Beifahrersitz		auf Wunsch	
Zentralschmierung		Serie	
Grundmaschine ohne Vorsatz			
Transportlänge	mm	6431	
Arbeitslänge	mm	5921	
Transportbreite je nach Bereifung	mm	2990 / 3295	
Transporthöhe	mm	3728	
Arbeitshöhe	mm	5600	
Gewicht	Kg	10440	
Reifenangebot		Triebachse	

		JAGUAR 890	JAGUAR 870	JAGUAR 850	JAGUAR 830
Motor	Type	Daimler Chrysler OM 502 LA	Daimler Chrysler OM 457 LA	Daimler Chrysler OM 457 LA	Daimler Chrysler OM 457 LA
Zylinder		V 8	R 6	R 6	R 6
Motorleistung nach ECE R 24 bei 1800 U/min	KW (PS)	370 (503)	322 (438)	286 (389)	236 (321)
Hubraum	L	16	12	12	12
Motordrehzahl	bei Ernteeinsatz	U/min 2000	U/min 2000	U/min 2000	U/min 2000
	bei Straßenfahrt 20 km/h	U/min 1460	U/min 1460	U/min 1460	U/min 1460
Kühlerabsaugung		rotierend	rotierend	rotierend	rotierend
Hauptantrieb		Verbundkeilriemen mit Trockenkupplung	Verbundkeilriemen mit Trockenkupplung	Verbundkeilriemen mit Trockenkupplung	Verbundkeilriemen mit Trockenkupplung
Kraftstofftank + Zusatztank	L	auf Wunsch 920 + 150	auf Wunsch 920 + 150	auf Wunsch 920 + 150	auf Wunsch 920 + 150
Fahrantrieb		2 Gang Getriebe Overdrive automatisch	2 Gang Getriebe Overdrive automatisch	2 Gang Getriebe Overdrive automatisch	2 Gang Getriebe Overdrive automatisch
Allrad		mechanisch über Kardan	mechanisch über Kardan	mechanisch über Kardan	mechanisch über Kardan
Maisgebiß	Reihen	8/6	8/6	6/4,50m	6/4,50m
Maisgebiß	Reihen + Breite	8/6m - 6/4,50m	8/6m - 6/4,50m	auf Wunsch	auf Wunsch
Lenkautomat für Maisgebisse		Serie	Serie	auf Wunsch	auf Wunsch
Pickup	m	3,00/2,20	3,00/2,20	3,00/2,20	3,00/2,20
Absenkautomatik + Contour Bodendruck		Serie	Serie	Serie	Serie
Metalldetektor		Serie	Serie	Serie	Serie
Einzugsgehäuse Breite	mm	730	730	730	730
Einzugs- und Vorpresswalzen		4	4	4	4
Einzugs- und Vorpresswalzen		6	6	6	6
Häcksellänge	mm		4 / 5,5 / 7 / 9 / 14 / 17	alle Modelle	
Messertrommel					
Breite	mm	750	750	750	750
Durchmesser	mm	630	630	630	630
Drehzahl	U/min	1200	1200	1200	1200
Messeranordnung		V-förmig versetzt	V-förmig versetzt	V-förmig versetzt	V-förmig versetzt
Messerzahl		24	24	24	24
Messerschleifen		automatisch vom Fahrersitz	automatisch vom Fahrersitz	automatisch vom Fahrersitz	automatisch vom Fahrersitz
Gegenschneide		2seitiger Einsatz	2seitiger Einsatz	2seitiger Einsatz	2seitiger Einsatz
Einstellung		manuell oder automatisch	manuell oder automatisch	manuell oder automatisch	manuell oder automatisch
Corn Cracker	%	Differenzgeschwindigkeit	Differenzgeschwindigkeit	Differenzgeschwindigkeit	Differenzgeschwindigkeit
Nachbeschleunigerbreite	mm	680	680	680	680
Auswurfkrümmer mit Anfahrtsicherung		Serie	Serie	Serie	Serie
Krümmerschwengbereich	Grad	190	190	190	190
Komfortkabine mit Heizung		Serie	Serie	Serie	Serie
Sitz		Komfort luftgefedert	Komfort luftgefedert	Komfort luftgefedert	Komfort luftgefedert
Bordinformator		Serie	Serie	Serie	Serie
Klimaanlage		Serie	Serie	Serie	Serie
Beifahrersitz		auf Wunsch	auf Wunsch	auf Wunsch	auf Wunsch
Zentralschmierung		Serie	Serie	Serie	Serie
Grundmaschine ohne Vorsatz					
Transportlänge	mm	6431	6431	6431	6431
Arbeitslänge	mm	5921	5921	5921	5921
Transportbreite je nach Bereifung	mm	2990 / 3295	2990 / 3295	2990 / 3295	2990 / 3295
Transporthöhe	mm	3728	3728	3728	3728
Arbeitshöhe	mm	5600	5600	5600	5600
Gewicht	Kg	10440	10390	10390	10390
Reifenangebot		650/75 R32 167 A8 800/65 R32 167 A8 1050/50 R 32	Lenkachse	540/65-R24 700/50-26.5	

Flexibilität zählt

Die bewährte Vielseitigkeit des CLAAS JAGUAR bietet Lohnunternehmern und Landwirten die Chance, verschiedenste Futterarten von Gras und Luzerne über Ganzpflanzen- oder Maissilage bis zum Maisklobenschrot leistungsstark und erstklassig zu ernten.

Original CLAAS Vorsatzgeräte garantieren eine optimale Arbeitsqualität, eine hohe Leistung und nicht zuletzt einen gesicherten Service bei Störungen.

Mit dem neuen JAGUAR und den entsprechend weiterentwickelten, neuen Vorsatzgeräten sind Sie für die Anforderungen der Zukunft optimal gerüstet.



CLAAS



CLAAS denkt im System.

Modernes Betriebsmanagement verlangt heute nach ganzheitlichem Denken. In der Landwirtschaft steht kaum ein Arbeitsgang für sich alleine da. In den meisten Fällen hat der vorangegangene Arbeitsgang Auswirkungen auf den aktuellen und dieser beeinflusst den folgenden. Das wissen wir bei CLAAS und richten uns danach. Wir bieten heute Lösungen an, um einen ganzen Arbeitsprozeß optimal organisiert durchzuführen. Ein CHALLENGER zum Beispiel besitzt ideale Zugkräfte, um nach einem LEXION mit bester Stroh- und Spreuverteiler die Primärbodenbearbeitung durchzuführen. Es gibt unzählige solcher Beispiele. Ein dickes kastenförmiges Schwad gleichmäßig gezogen von einem LINER 3000 ist eben die ideale Vorraussetzung, um



das gewaltige Leistungspotential, eingebaut in einen JAGUAR, bei der Ernte von Grassilage auch voll zu nutzen. Wenn also ein Rad optimal in das andere greift, dann arbeiten Sie mit erfolgreichen Arbeitskettens und die sind von CLAAS.

profiline



Abernten statt abwarten...



CLAAS Harsewinkel
Münsterstraße 33
33428 Harsewinkel

CLAAS Centrum Bordesholm
Dieselstraße 3
24582 Bordesholm-Wattenbek

CLAAS Centrum Wittstock
Bahnhofstraße 2
16909 Liebenthal

CLAAS Centrum Grasdorf
Lindener Bergsfeld 8
31188 Grasdorf

CLAAS Centrum Landsberg
Köthener Straße 8
06188 Landsberg

CLAAS Centrum Hockenheim
Talhausstraße 8
68766 Hockenheim

CLAAS Centrum Vohburg
Kronwiedstraße 2
85088 Vohburg

CLAAS Centrum Bad Saulgau
Josef Bautz Str. 6
88348 Bad Saulgau

Bei CLAAS gehört der zuverlässige Service zum Produkt. Denn in der Ernte zählt jede Stunde.

Der schnelle Ersatzteilservice entscheidet mit über die Erntesicherheit, die Sie von einer leistungsstarken Maschine heute erwarten sollten. Die optimale Ergänzung zum Ersatzteillager Ihres CLAAS-Vertriebspartners bildet das einzigartige CLAAS-Gebietslager-Konzept. Sie führen praktisch alle benötigten Teile – wie ein leistungsfähiges Zentrallager. Das heißt für Sie: Falls Ihr CLAAS-Partner ein Ersatzteil gerade nicht vorrätig hat, brauchen Sie nicht auf den Nachtexpress zu warten, denn das nächste CLAAS-Gebietsersatzteillager ist weniger als **3 Stunden (1-2-3 CLAAS-Ersatzteil-Service)** von Ihnen entfernt.

CLAAS

CLAAS Vertriebsgesellschaft
Postfach 1164, D-33426 Harsewinkel,
Tel. 0 52 47 / 12 - 11 44
Internet: <http://www.claas.com>

10/00 (Gle) deutsch 200/1 100

